



Манометр BASIC STANDARD

EFFICIENT & EASY TO USE



ІНСТРУКЦІЯ З ІКОРИСТАННЯ

Перед застосуванням слід уважно ознайомитися з інструкцією з використання.

Модель: MD 5940

ЗМІСТ

ЗАПИС	4
Загальний опис	6
Опис компонентів пристрою	6
Інформація щодо безпеки використання	7
РК-дисплей сигналізує	12
ПЕРЕД ПОЧАТКОМ ВИКОРИСТАННЯ	13
Встановлення та заміна батарей	13
Використання адаптера (аксесуар продається окремо)	14
Налаштування годинника	15
Надягання манжети / Перед вимірюванням артеріального тиску	16
ПРОВЕДЕННЯ ВИМІРЮВАННЯ	18
УПРАВЛІННЯ ДАНИМИ	19
Барний індикатор тиску / Індикатор класифікації ВООЗ	19
Отримання середніх і попередніх вимірювань	19
Видалення даних вимірювання	20
Що таке аритмія	20
ОБСЛУГОВУВАННЯ ТА ЗБЕРІГАННЯ	21
ПРО АРТЕРІАЛЬНИЙ ТИСК	22
Що таке артеріальний тиск?	22
Що таке гіпертонія і як її контролювати?	22
Навіщо вимірювати тиск вдома?	23
Класифікація артеріального тиску	23
ВИРІШЕННЯ ПРОБЛЕМ	24
ТЕХНІЧНІ ХАРАКТЕРИСТИКИ	25
ІНФОРМАЦІЯ ЩОДО ЕЛЕКТРОМАГНІТНОГО ВИПРОМІНЮВАННЯ	26
КОНТАКТНІ ДАНІ	29
ТАБЛИЦЯ РЕЗУЛЬТАТІВ ВИМІРЮВАННЯ ТИСКУ	30
ІНФОРМАЦІЙНИЙ ПУНКТ	33
ГАРАНТІЯ	34

ЗАПИС

пані та панове,

Дякуємо, що вибрали тонометр для плеча BASIC STANDARD Sanity® (модель MD 5940). Прилад призначений для вимірювання систолічний і діастолічний тиск у дорослих. Він використовує неінвазивний осцилометричний метод, який виявляє кровотік через плечову артерію для вимірювання артеріального тиску та пульсу. Таким чином ви можете швидко та легко отримати показання без використання стетоскопа.

Результати, отримані за допомогою тонометра BASIC STANDARD Sanity®, еквівалентні вимірюванням, які виконує навчена особа, за допомогою механічного тонометра та стетоскопа.

Ми гарантуємо шестирічний термін надійної роботи пристрою.

Будь ласка, уважно прочитайте інформацію в посібнику, щоб використовувати його безпечно та комфортно використовувати придбаний товар. Інструкція містить важливу інформацію щодо безпеки та догляду, а також покрокові інструкції щодо використання виробу.

Радимо вам зберігати інструкції, щоб ви могли звертатися до нього в майбутньому, якщо це станеться будь-які труднощі.



ЗАПИС

Про бренд Sanity®

Sanity® присутній на польському ринку вже 25 років як бренд якісних і функціональних медичних виробів, які полегшують повернення здоров'я, а також щоденна профілактика та догляд за всією родиною.

Портфоліо бренду Sanity® включає широкий вибір медичних пристроїв і аксесуарів, які використовуються для проведення базових діагностичних тестів, ларингологічного та реабілітаційного лікування, а також для підтримки щоденного догляду за тілом і здоров'ям. та гігієни дорослих і дітей.

Продукція бренду Sanity® характеризується високою якістю виготовлення та практичними, зручними рішеннями. Наша продукція відповідає вимогам стандартів безпеки, успішно пройшла клінічні випробування та отримала відповідні сертифікати, підтвердження відповідності стандартам Європейського Союзу.

Наші цінності



Любов є основою нашої людяності. Це те, що рухає нами в житті та робить нас кращими..



Турбота є результатом наших почуттів і чутливості. Турбота про наших близьких керує нашими діями і змінює наш погляд на повсякденні предмети.



Допомога - це прояв любові та турботи. Це включає всі, навіть невеликі, дії, які ми виконуємо для іншої людини, піклуватися про неї в будь-якій ситуації.

ЗАПИС

Загальний опис

характеристики:

- Тонometr розрахований на 2 людини,
- яскравий рідкокристалічний дисплей (LCD),
- зберігає 120 вимірювань для 2 користувачів,
- Зовнішні розміри: 83 x 110 x 60 mm,
- AVG - функція середнього значення за 7 днів



Опис компонентів пристрою

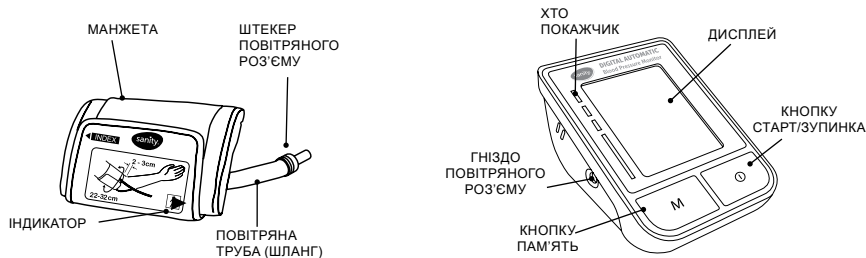















ЗАПИС

Інформація щодо безпеки використання

Наступні символи можуть з'являтися в посібнику, на етикетках або іншому обладнанні.

Слід знати їх значення і дотримуватися рекомендацій при використанні пристрою.

	Будь ласка, прочитайте інструкцію із застосування	SYS	Систолічний артеріальний тиск в мм рт
	Відповідність вимогам Директиви щодо продукції медичний 93/42/ЕЕС	DIA	Діастолічний артеріальний тиск в мм рт
	Виробник	PUL	Пульс
	Постійний струм		Допустима відносна вологість для зберігання і транспортування
	Пристрій II класу		Температура зберігання і транспортування
	Важливі рекомендації з безпеки		Захищайте пристрій від вологи
	Серійний номер		Символ перекресленого контейнера для сміття на виробі або його упаковці означає, що виріб не можна викидати разом зі звичайним сміттям. Користувач несе відповідальність за доставку використаного обладнання до спеціального пункту збору для переробки відходів, утворених електричним обладнанням та електроніці. Забезпечуючи правильну утилізацію, ви допомагаєте захистити навколишнє середовище. Щоб отримати детальнішу інформацію щодо переробки цього продукту, зверніться до місцевих органів влади, постачальника послуг з утилізації відходів або магазину, де ви придбали продукт.
	Номер лоту		
	дата виготовлення		
	Частини, що контактують з тілом людини, тип захисту: ВФ		

ЗАПИС

⚠ ПОПЕРЕДЖЕННЯ ТА ПРИМІТКИ

Перш ніж почати вимірювати артеріальний тиск, проконсультуйтеся з лікарем.

Серед іншого, на точність вимірювання можуть впливати певні захворювання:

- Аритмія серця,
- дуже низький артеріальний тиск,
- дуже низька перфузія крові,
- пацієнтів у шоковому стані,
- діабет,
- судинні аномалії,
- електричні імпланти, такі як кардіостимулятор,
- вагітність,
- прееклампсія,
- рух пацієнта під час вимірювання.

З наведених вище причин осцилометричний метод вимірювання може дати неправильні показання. Це становить ризик для здоров'я, тому що значення можуть бути неправильно інтерпретовані. Завжди консультуйтеся з лікарем, щоб вибрати правильний метод.

Цей продукт не підходить і не призначений для медичної діагностики. Результати вимірювань є орієнтовними. Самодіагностика і терапія, наприклад, щодо ліків на основі отриманих результатів, становить ризик для здоров'я. Завжди консультуйтеся з лікарем визначити відповідний препарат і його дозу. Дотримуйтеся рекомендацій свого лікаря або ліцензованого медичного працівника. Допуски на вимірювання можливі з технічних причин. Будь ласка, зверніться до розділу «ТЕХНІЧНІ ХАРАКТЕРИСТИКИ».

Будь-яка манжета для артеріального тиску, яка часто використовується, може призвести до серйозних побічних ефектів, таких як:

- синдром здавлення нерва з тимчасовою інерцією зап'ястя/кисті,
- спричинення артеріального або венозного тромбозу, що може призвести до небезпечної для життя ситуації.

ЗАПИС

Проконсультуйтеся зі своїм лікарем щодо конкретних ризиків, пов'язаних із тиском у манжеті у вашому випадку. Функція виявлення аритмії не замінює дослідження серця, але може допомогти виявити потенційну аритмію. Функція аритмії в початковій фазі. Ви завжди повинні проконсультуватися з лікарем, щоб вибрати подальший курс дій. Функція аритмії не призначена для діагностики або лікування серцевих аритмій. Діагностувати аритмію може тільки лікар. «КЛАСИФІКАЦІЯ АРТЕРІАЛЬНОГО ТИСКУ ВООЗ» не замінює медичний діагноз. Ця таблиця призначена лише для довідкових цілей посилаючись на різні класифікації артеріального тиску.

Якщо ви помітили будь-які незвичайні або підозрілі зміни у вимірюванні артеріального тиску, негайно зверніться до лікаря. Жінки, які перенесли видалення грудей або пахвових лімфатичних вузлів, повинні проконсультуватися зі своїм лікарем або ліцензованим лікарем перед початком вимірювання артеріального тиску проконсультуйтеся з медичним працівником.

Прилад необхідно використовувати відповідно до зазначених умов навколишнього середовища, інакше точність вимірювань може бути порушена. Деталі наведено в «ТЕХНІЧНИХ ХАРАКТЕРИСТИКАХ».

Не надягайте манжету на іншу частину тіла, окрім руки. Неправильне використання становить небезпеку для здоров'я.

Цей продукт не призначений для дітей і немовлят або осіб, які не можуть дати свою інформовану згоду, наприклад осіб з психічними або подібними захворюваннями. Проконсультуйтеся з лікарем щодо альтернативних методів вимірювання тиску у дітей. Пакувальні матеріали становлять смертельну небезпеку для дітей і можуть спричинити задиху. Негайно видаліть пакувальні матеріали і завжди тримайте їх подалі від дітей.

Продукт містить дрібні частини, які можуть становити ризик проковтнути дітьми. Зберігайте пристрій і всі його частини в недоступному для дітей місці.

Для точних вимірювань важливий правильний розмір манжети. Використовуйте пристрій лише для дорослих з відповідним окружністю руки. Доступні розміри манжет вказані в розділі «ТЕХНІЧНІ ХАРАКТЕРИСТИКИ».

ЗАПИС

Електромагнітні перешкоди: уникайте сильних електричних або електромагнітних полів у безпосередній близькості від пристрою (наприклад, мобільні телефони, мікрохвильові печі), оскільки результати вимірювань можуть бути неточними під час їх використання. Щоб запобігти такому перешкод, використовуйте тонометр на достатній відстані від таких приладів або вимикайте їх.

Батареї не можна перезаряджати або повторно активувати будь-яким способом. Батареї можуть вибухнути.

Будьте особливо обережні, щоб батареї, що витікають, тримали подалі від вогню, оскільки існує ризик пожежі або вибуху.

Якщо розтікається батарея потрапила в очі або шкіру, не витирайте її, негайно промийте великою кількістю чистої води та зверніться до лікаря. Не використовуйте пристрій у місцях, де є горючий газ (наприклад, анестетик, кисень або водень) або легкозаймисті рідини (наприклад, алкоголь). Не використовуйте манжети чи аксесуари, окрім тих, які рекомендовані виробником для використання з цим продуктом. Манжети та аксесуари, не схвалений для використання з цим пристроєм, може завдати шкоди вашому здоров'ю та виробу. Повітроводи можуть становити небезпеку задухи. Тримайте продукт подалі від дітей та людей, які потребують ретельного нагляду, наприклад, психічно хворих.

Не обертайте шланг навколо шиї. Це небезпека задухи.

Не використовуйте пристрій під час транспортування пацієнта поза домом, де також існують джерела перешкод.

Якщо пристрій використовується на відкритому повітрі або під час руху (наприклад, транспортування, автомобіль, що рухається, швидка допомога, вертоліт, під час бігу, тренувань тощо), це може спричинити помилки вимірювання.

Будь ласка, використовуйте, транспортуйте та зберігайте цей пристрій у середовищі, зазначеному в посібнику. Інакше можна отримати неточні результати вимірювань.

УВАГА

Цей пристрій не слід використовувати, якщо рука поранена або якщо був вставлений катетер. Таке використання може призвести до травм. Перед вимірюванням зніміть будь-які прикраси з руки. Це може спричинити синці.

Не надягайте манжету на товстий одяг (наприклад, на рукав куртки чи светра), тому що тонометр не зможе правильно виміряти кров'яний тиск і існує високий ризик утворення гематоми або сліду на шкірі під час вимірювання. вимірювання.

ЗАПИС

Якщо манжета не перестає надуватися, зупиніть вимірювання, натиснувши кнопку ON/OFF, і негайно відкрийте манжету.

Якщо акумулятор протікає, не торкайтеся рідини, що витікає. Уникайте контакту зі шкірою (наприклад, надягаючи захисні рукавички)

і очистіть батарейний відсік сухою тканиною. Не розбирайте пристрій - це може завдати шкоди вашому здоров'ю та пошкодити виріб.

Якщо проблему неможливо вирішити відповідно до інструкції «УСУНЕННЯ НЕСПРАВНОСТЕЙ» зверніться до сервісного центру вашого дилера. Надягаючи манжету, переконайтеся, що на ній немає складок, оскільки це може спричинити синці.

Вимірювання артеріального тиску може спричинити тимчасові сліди на шкірі, де встановлена манжета. Особливо це відбувається у разі частих вимірювань, у пацієнтів з гіпертонією та у пацієнтів із низьким пульсом. У рідкісних випадках пляма може залишатися на кілька днів. Проконсультуйтеся зі своїм лікарем щодо конкретних ризиків, пов'язаних із тиском у манжеті у вашому випадку.

Не тисніть на трубку під час вимірювання, наприклад, прикладаючи до неї руку або будь-який предмет. Це дало б неправильні вимірювання.

Пристрій відповідає Директиві Ради Європи 93/42/ЕЕС щодо медичних пристроїв.

Це означає, що знак відповідності CE розміщений поруч із номером органу сертифікації.

Продукт відповідає наступним стандартам:

- Стандарт EN ISO 81060 Неінвазивні сфігмоманометри - Частина 1: Вимоги та методи випробувань для неавтоматичних інструментів і стандарт EN 1060 для неінвазивних сфігмоманометрів - Частина 3: Додаткові вимоги до електромеханічної системи вимірювання артеріального тиску.
- Стандарт EN ISO 60601 для медичних електричних виробів. Частина 1-2. Загальні вимоги щодо базової безпеки та основних характеристик. Додатковий стандарт. Електромагнітна сумісність. Вимоги та випробування.
- Стандарт EN 1060-4:2004, що стосується неінвазивних сфігмоманометрів. Частина 4. Методи випробування для визначення загальної точності автоматичної неінвазивної системи сфігмоманометрів.
- Стандарт EN 81060-2:2013 для неінвазивних сфігмоманометрів. Частина 2. Клінічне підтвердження автоматичних вимірювань.
- Стандарт IEC 80601-2-30:2009+A1:2013 для медичних електричних виробів. Частина 2-30. Особливі вимоги до фундаментальної безпеки та основних характеристик автоматичних сфігмоманометрів.

Сигнали на дисплеї

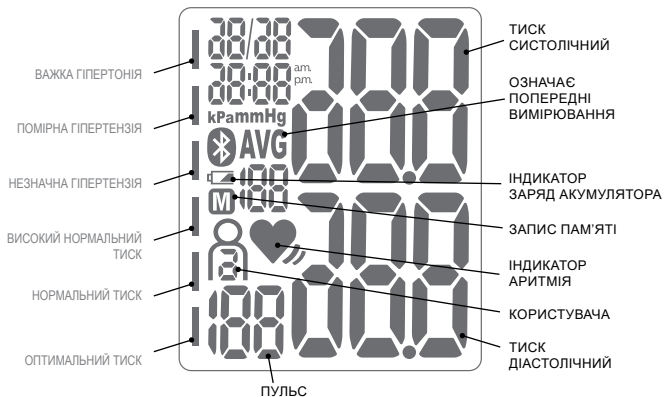

ПЕРЕД ПОЧАТКОМ ВИКОРИСТАННЯ

Встановлення та заміна батарей

1. Натисніть на кришку акумулятора в нижній частині пристрою.
2. Вийміть старі батареї та вставте нові.
Використовуйте лужні батареї LR03 або AAA і завжди лише одного типу.
3. Переконайтеся, що полярність батарей (+) і (-) відповідає позначенню у батарейному відсіку.
4. Закрийте кришку акумулятора.

УВАГА

- Завжди вставляйте батареї, як показано в батарейному відсіку. Інакше пристрій не працюватиме або буде пошкоджено.
- Коли батареї розряджаються, на дисплеї з'являється значок  і повідомлення «Еб», то батареї слід замінити на нові.
Не змішуйте старі та нові батареї.
- Не можна використовувати акумуляторні батареї.
Це може пошкодити пристрій.
- Термін служби батарей може відрізнятись залежно від температури і навколишнього середовища та може бути коротшим за низьких температур.

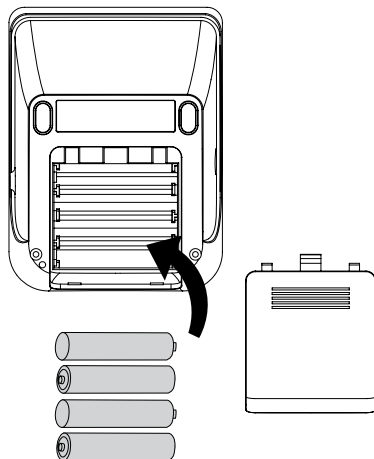

ПЕРЕД ПОЧАТКОМ ВИКОРИСТАННЯ

Використання адаптера (аксесуар продається окремо)

1. Підключіть адаптер живлення до електричної розетки 110-240 В, 50/60 Гц.
2. Підключіть штекер Micro USB до порту USB на пристрої. Порт Micro USB призначений лише для живлення. Порт USB не можна використовувати для завантаження даних.

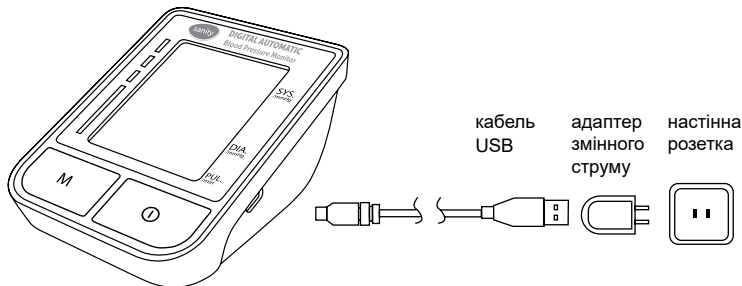

⚠ УВАГА

- Блок живлення можна придбати окремо. Використовуйте сертифікований адаптер Micro USB з вихідною потужністю 6 В постійного струму 600 мА.
- Коли використовується адаптер змінного струму, пристрій не використовує акумулятор.

ПЕРЕД ПОЧАТКОМ ВИКОРИСТАННЯ

Встановлення дати та часу

Після встановлення нових акумуляторів

1. Рік блимає на дисплеї.
2. Прес [M], щоб встановити рік.
3. Прес [⊕], підтвердити; місяць почне блимати.
4. Прес [M], щоб встановити місяць.
5. Прес [⊕], підтвердити; день почне блимати.
6. Прес [M], щоб встановити поточний день.
7. Прес [⊕], підтвердити; час почне блимати.
8. Прес [M], щоб встановити поточний час.
9. Прес [⊕], підтвердити; хвилини почнуть блимати.
10. Прес [M], щоб встановити поточні хвилини.
11. Прес [⊕], підтвердити. Налаштування завершено.

Коли пристрій перебуває в режимі сну (годинника).

1. Натисніть кнопку [⊕] або [M], щоб перейти в режим очікування.
2. Натисніть і утримуйте кнопку [M] приблизно 5 секунд, доки на дисплеї не почне блимати рік.
3. Виконайте описану вище процедуру, щоб установити дату й час.

Режим сну



Режим очікування

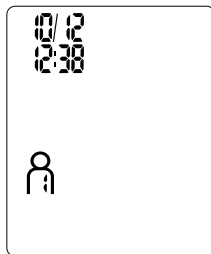

ПЕРЕД ПОЧАТКОМ ВИКОРИСТАННЯ

Надягання манжети / Перед вимірюванням артеріального тиску

1. Пропустіть кінець манжети через металеве кільце, щоб створити петлю. Гладка тканина повинна бути всередині петлі манжети.
2. Вставте ліву руку в петлю манжети. Нижня частина манжети повинна бути приблизно на 2-3 см вище ліктя. Біла артерія на манжеті повинна бути над внутрішньою плечовою артерією рука. Повітряна трубка повинна лежати вздовж центру вашої руки на одному рівні з середнім пальцем. Не надягайте манжету на товстий одяг (наприклад, на рукав піджака чи светра), тому що тонометр не зможе зробити правильний вимір. Кровотік в руці не повинен перешкоджати тісний одяг або інші предмети.
3. Потягніть манжету так, щоб її верхній і нижній краї рівномірно лягали на руку.
4. Коли манжета правильно розташована на руці, міцно притисніть кріпильний матеріал (липучку) до зовнішньої сторони манжети.
5. Переконайтеся, що манжета щільно прилягає до вашої руки. Манжета повинна добре контактувати зі шкірою.
6. Якщо манжета накладена правильно, кріпильний матеріал буде знаходитися за межами петлі манжети, а металеве кільце не буде контактувати зі шкірою.
7. Вставте кінець шланга в гніздо з лівого боку пристрою. Переконайтеся, що він надійно вставлений.
8. Відпочивайте принаймні 5 хвилин перед кожним вимірюванням. Інакше результати можуть бути невірними.
9. Сядьте в зручну позу, ноги не схрещені, стопи повинні стояти на підлозі, а спина спиратися на стілець. При цьому рука повинна бути покладена на рівну поверхню, а манжета повинна бути на рівні серця.
10. Розслабте руку і направте долоню вгору.
11. Розслабтеся, не рухайтесь і не розмовляйте під час вимірювання, щоб не порушити результат.

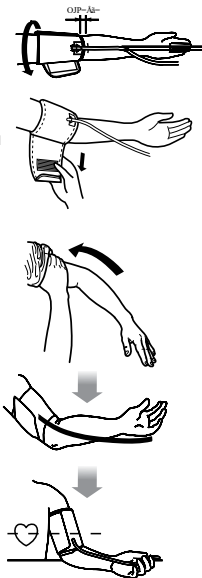

ПЕРЕД ПОЧАТКОМ ВИКОРИСТАННЯ

Надягання манжети / Перед вимірюванням артеріального тиску

УВАГА

- Продукт призначений для використання тільки дорослими. Не використовуйте цей пристрій для дітей або немовлят.
- Для надійного моніторингу артеріального тиску та контрольних значень рекомендується проводити вимірювання щодня в один і той же час.
- Щоб виміряти артеріальний тиск у стані спокою, не їжте, не пийте алкоголь або напої з кофеїном, не куріть, не займайтеся спортом і не купайтеся принаймні за 30 хвилин до вимірювання, оскільки артеріальний тиск коливається залежно від типу їжі, яку ви їсте, рідини, яку ви п'єте, або діяльності, яку ви виконуєте. виконувати.
- Щоб звести до мінімуму зміни вимірювання через фізичну активність, розслабтеся протягом 5-10 хвилин перед вимірюванням. У разі емоційного збудження або руху м'язів результат вимірювання може бути неточним. Стрес підвищує артеріальний тиск..
- Ви не повинні бути фізично втомленими та виснаженими під час вимірювання.
- Виконуйте вимірювання в природному середовищі та в спокої, при кімнатній температурі.
- Під час вимірювання необхідно залишатися розслабленим, спокійним і не розмовляти, оскільки ці фактори впливають на точність вимірювання артеріального тиску..
- Ви завжди повинні чекати принаймні 5 хвилин між вимірюваннями, щоб циркуляція крові у вашій руці відновилася до нормального рівня. Час перерви може бути збільшено в залежності від індивідуальних фізіологічних особливостей.
- Якщо прилад виявить незвичний стан, він припинить вимірювання та відобразить код помилки.
Додаткову інформацію див. у розділі «УСУНЕННЯ НЕПОЛАДОК».
- Прилад базує свої вимірювання на пульсі. Якщо у вас дуже слабкий або нерегулярний пульс (аритмія), прилад може мати труднощі з визначенням артеріального тиску (нерегулярний пульс визначається як коливання в межах 25% від середнього пульсу під час вимірювання).
- Не тисніть на трубку під час вимірювання, наприклад, кладучи на неї руки або предмети. Це дало б неправильні вимірювання.

ВИМІРЮВАННЯ

1. Дотримуйтесь інструкцій «ПЕРЕД ВИМІРЮВАННЯМ КРОВІНОГО ТИСКУ», щоб підготуватися.
2. Натисніть кнопку [⊕], щоб перевести пристрій із сплячого режиму в режим очікування.
Натисніть і утримуйте кнопку [⊕], щоб увійти в режим вибору користувача.
Натисніть [M], щоб вибрати пам'ять користувача 1 або 2. Підтвердьте свій вибір натиснувши кнопку [⊕].
3. Натисніть [⊕], щоб почати вимірювання артеріального тиску.
4. Манжета починає надуватися. Нормально відчувати сильний тиск на манжету. Під час вимірювання відображається індикатор тиску. Детальніше в розділі «МАНОМЕТРИ».
5. Після завершення надування автоматично починається здування повітря.
6. Як тільки буде виявлено пульс [♥] блимає з кожним ударом серця, щоб вказати, що вимірювання триває.
8. Після завершення вимірювання відображаються систолічний і діастолічний артеріальний тиск і пульс і збережено. У той же час манжета видаляє залишки повітря і повністю здувається.

⚠ УВАГА

Накачування можна зупинити, натиснувши кнопку [⊕] у будь-який час.

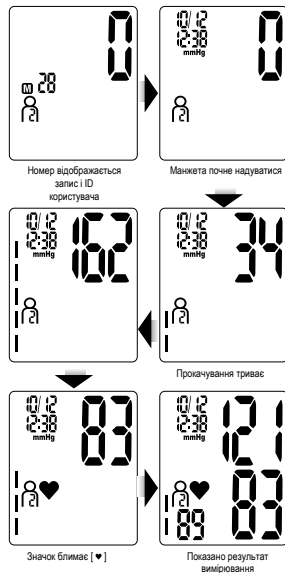

УПРАВЛІННЯ ДАНИМИ

Барний індикатор тиску / Індикатор класифікації ВООЗ

Барний індикатор тиску

Індикатор контролює тиск під час вимірювання.

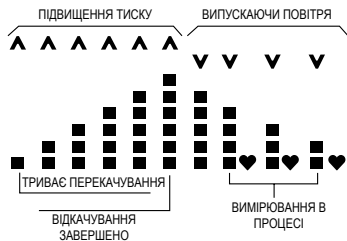

Індекс класифікації ВООЗ

Кожен із 6 сегментів стовпчика відповідає класифікації артеріального тиску ВООЗ.



Отримання середніх і попередніх вимірювань

Пристрій може зберігати і зберігати показання вимірювань для кожного користувача. Після кожного вимірювання прилад автоматично зберігає результат вимірювання.

1. Натисніть кнопку [M] в режимі очікування, щоб увійти в режим пам'яті - відображається середній артеріальний тиск усіх вимірювань.
2. Натисніть кнопку [M], щоб переглянути середні дані ранкового запису за останні 7 днів (5:00 - 9:00).
3. Натисніть кнопку [M], щоб переглянути середні дані вечірнього запису за останні 7 днів (18:00 - 20:00).
4. Натисніть кнопку [M], щоб переглянути останній запис вимірювання.
5. Продовжуйте натискати [M], щоб переглянути попередні записи вимірювань
6. Натисніть кнопку [⊙], щоб повернутися в режим очікування.

УПРАВЛІННЯ ДАНИМИ

Видалення даних вимірювання

1. Натисніть кнопку [M], коли пристрій покаже середні або попередні дані вимірювання для вибраного користувача.
2. Натисніть і утримуйте кнопку [M] протягом 5 секунд, доки не з'явиться [CL] [-].
3. Натисніть кнопку [M] для підтвердження, і на дисплеї з'явиться [CL] [00]. Усі дані вимірювань для вибраного користувача буде видалено.

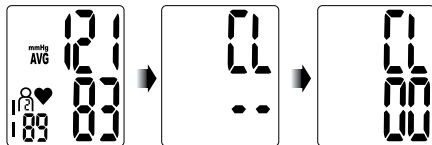

Що таке аритмія?

Даний прилад забезпечує вимірювання артеріального тиску і пульсу навіть при наявності аритмії серця.

Аритмія серця визначається як зміна пульсу на 25% від середнього пульсу під час вимірювання артеріального тиску.

Під час вимірювання важливо залишатися розслабленим, не рухатися і не розмовляти.

УВАГА:

- Рекомендуємо звернутися до лікаря, якщо індикатор [❤️] з'являється часто.
- Виявлення аритмії не замінює обстеження серця, але може допомогти виявити потенційну серцеву аритмію на ранніх стадіях. Завжди консультируйтесь з лікарем, щоб вибрати правильний метод.
- Функція виявлення аритмії не призначена для діагностики або лікування серцевих аритмій. Діагностувати аритмію може тільки лікар.

ОБСЛУГОВУВАННЯ ТА ЗБЕРІГАННЯ

- Тонометр складається з точних компонентів. Від ретельності залежить точність показань і термін експлуатації поводження з ним. Його слід захистити від сильних ударів (наприклад, падіння), вологи, води, бруду, пилу, хімічні речовини, надмірно високі або низькі температури, великі температурні коливання, прямі сонячні промені і джерела тепла поблизу (наприклад, печі, радіатори). Це може пошкодити пристрій. Прилад необхідно зберігати в певних умовах навколишнього середовища. Деталі наведені в розділі «ТЕХНІЧНІ ХАРАКТЕРИСТИКИ».
- Не занурюйте та не лейте на пристрій воду чи інші рідини, оскільки вони можуть потрапити всередину та пошкодити його.
- Не можна використовувати акумуляторні батареї. Це може пошкодити пристрій.
- Замініть усі батареї одночасно та використовуйте батареї одного типу. Не змішуйте старі та нові батареї.
- Ви не повинні намагатися ремонтувати, відкривати та/або розбирати пристрій самостійно. Це може призвести до пошкодження і пошкодити його роботу. Якщо проблему неможливо вирішити, дотримуючись інструкцій «УСУНЕННЯ НЕСПРАВНОСТЕЙ», будь ласка, зверніться до свого дилера для обслуговування.
- Не кидайте та не вставляйте будь-які предмети в отвори або повітропроводи. Це може пошкодити пристрій.
- Не натискайте на кнопки з надмірною силою або гострими предметами.
- Обережно очистіть пристрій і манжету злегка вологою м'якою тканиною та негайно витріть м'якою сухою тканиною. Не віджимайте.
- Не використовуйте будь-які агресивні розчинники, очисники, мийні засоби та інші сильні хімікати (наприклад, розчинники, спирт, бензол) для очищення пристрою
- Зберігаючи пристрій, переконайтеся, що на ньому немає важких предметів.
- Не згинайте манжету та трубку занадто туго. Шланг не повинен мати різких вигинів і повинен бути подаль від гострих країв.
- Витік батарей може пошкодити пристрій. Якщо пристрій не використовуватиметься протягом тривалого часу, вийміть батареї з батарейного відсіку для підготовки до зберігання.
- Використані деталі та батареї не можна утилізувати як побутові відходи, і їх необхідно утилізувати відповідно до чинних норм. Незаконна утилізація може призвести до забруднення навколишнього середовища.

ПРО АРТЕРІАЛЬНИЙ ТИСК

Що таке артеріальний тиск?

Артеріальний тиск – це сила, з якою кров чинить тиск на стінки артерій. Систоличний артеріальний тиск виникає при скороченні серця. Діастолічний тиск виникає, коли серце розслабляється. Артеріальний тиск вимірюється в міліметрах ртутного стовпа (мм рт. ст.). Під природним артеріальним тиском розуміють базальний тиск, виміряний вранці, перед будь-якою діяльністю та перед їжею.

Що таке гіпертонія і як її контролювати?

Гіпертонія - це занадто високий тиск. Якщо його залишити без уваги, це може спричинити багато серйозних проблем зі здоров'ям, включаючи інсульт та інфаркт. Гіпертонію можна контролювати, змінивши спосіб життя, уникаючи стресів і приймаючи ліки під медичним наглядом.

Щоб запобігти гіпертонії або підтримувати її під контролем:

- НЕ палю,
- регулярно займатися спортом,
- зменшити споживання солі та жирів,
- регулярно перевіряйте артеріальний тиск,
- підтримувати належну масу тіла.

ПРО АРТЕРІАЛЬНИЙ ТИСК

Навіщо вимірювати тиск вдома?

Артеріальний тиск, виміряний у клініці чи в кабінеті лікаря, може викликати занепокоєння та спричинити підвищення показників на 25-30 мм рт.

порівняно з вимірюванням вдома. Вимірювання в домашніх умовах зменшує вплив зовнішніх факторів на показники артеріального тиску, доповнює медичну документацію та забезпечує точнішу повну історію артеріального тиску.

КЛАСИФІКАЦІЯ АРТЕРІАЛЬНОГО ТИСКУ

Стандарти оцінки АТ незалежно від віку, встановлено Всесвітньою організацією охорони здоров'я (ВОЗ), показано на діаграмі навпроти.

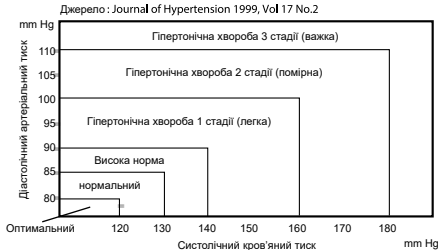

ВИРІШЕННЯ ПРОБЛЕМ

У цьому розділі наведено список повідомлень про помилки та поширені запитання щодо проблем, які можуть виникнути у зв'язку з тонометром. Якщо вибір не працює належним чином, спочатку перевірте цей розділ, перш ніж звертатися за обслуговуванням.

ПРОБЛЕМА	ПРИЧИНА	РІШЕННЯ
на дисплеї нічого не відображається, навіть коли живлення ввімкнено	розряджені батареї	замініть батареї на нові
	батареї вставлено неправильно	вставте батареї правильно
	ослаблення вилки або контакту в розетці (Якщо використовується адаптер змінного струму)	перевірити проводку, переконайтеся, що вилка та розетка правильно підключені
з'являється код помилки ПОМИЛКА 1 (E1)	положення манжети неправильне	сиди спокійно і тихо, переконайтеся, що манжета знаходиться на рівні серця
з'являється код помилки ПОМИЛКА 2 (E2)	був рух руки або тіла під час вимірювання	залишайтеся нерухомими та спокійними під час вимірювання
з'являється код помилки ПОМИЛКА 3 (E3)	манжета не застібається належним чином	правильно застебніть манжету
з'являється код помилки ПОМИЛКА 4 (E4)	прилад не вимірює тиск	якщо у вас дуже слабкий або нерегулярний пульс (аритмія), пристрій може мати труднощі з вимірюванням артеріального тиску
	виникла помилка вимірювання	сидіть спокійно і нерухомо, знову обережно застебніть манжету
з'являється код помилки ПОМИЛКА 5 (E5)	манжета перенаповнена	вимірний тиск перевищує 300 мм рт.ст. - якомога швидше зверніться до лікаря
з'являється код помилки ПОМИЛКА 6 (E6)	батареї розряджені	напряга акумулятора занадто низька для роботи пристрою, замініть батареї на нові
пристрій підтримує постійно качає	ланцюг заблоковано	вийміть і знову вставте батареї, а потім виміряйте ще раз

ТЕХНІЧНІ ХАРАКТЕРИСТИКИ

Дисплей	LCD дисплей
Діапазон вимірювання	Систолічний тиск: 60-250 мм рт.ст.; діастолічний тиск: 30-200 мм рт.ст.; Пульс: 40-180 уд/хв
Точність	Тиск: +/-3 мм рт.ст.; Пульс: +/-5% від показань
Роздільна здатність вимірювання	Тиск: 1 мм рт.ст.; Пульс: 1 уд/хв
Метод вимірювання	Неінвазивний, осцилометричний
Джерело живлення	4 батареї 1,5 В типу AAA (у комплекті) - термін служби батареї: приблизно 300 вимірювань
Додатковий адаптер змінного струму	Вхід 100-240 В, 50-60 Гц; Вихід 6 В 600 мА - термін служби: приблизно 5000 вимірювань
Діапазон робочих температур/вологості	від +5°C до +40°C, відносна вологість повітря не більше 15-90%
Температура/вологість зберігання	-25°C до +70°C, відносна вологість не більше 90%
Атмосферний тиск під час обробки, зберігання та транспортування	від 700 гПа до 1060 гПа
Зовнішні розміри	Приблизно 83 x 110 x 60 мм
Обхват манжети	22-32 см (оригінал), 22-44 см (додатково)
Аксесуари	Манжета, посібник користувача, 4 лужні батареї AAA, адаптер змінного струму (опціонально)
Класифікація	Частина, що контактує з тілом: тип BF

РАДІАЦІЙНА ІНФОРМАЦІЯ ЕЛЕКТРОМАГНІТНИЙ

Інформація та декларація виробника - Електромагнітне випромінювання - для всіх електричних медичних приладів і електричних медичних систем.

Інструкції та декларація виробника - Електромагнітне випромінювання		
Пристрій призначений для роботи в електромагнітному середовищі, зазначеному нижче. Власник або користувач пристрою повинен переконатися, що він працює в такому середовищі.		
провідний і радіочастотне випромінювання	Сумісність	Електромагнітне середовище - поради
Радіочастотне (РЧ) випромінювання CISPR 11	група 1	Пристрій використовує радіочастотну енергію лише для своїх внутрішніх функцій. Тому РЧ-випромінювання дуже низькі навряд чи створюватимуть перешкоди розташованому поблизу електронному обладнанню.
Частотні випромінювання радіо (РФ) CISPR 11	клас В	Пристрій придатний для використання у всіх закладах, включаючи будинки та приміщення, безпосередньо підключені до громадських низьковольтних мереж, які живлять будівлі побутового призначення.

Інформація та декларація виробника - Електромагнітний імунітет - для всіх електричних медичних пристроїв та електричні медичні системи.

Інструкції та декларація виробника - Електромагнітне випромінювання			
Пристрій призначений для роботи в електромагнітному середовищі, зазначеному нижче. Власник або користувач пристрою повинен переконатися, що він працює в такому середовищі.			
Тест на імунітет	Тестовий рівень IEC 60601	Рівень відповідності	Електромагнітне середовище - поради
Електростатичний розряд IEC 61000-4-2	±8 kV - контакт ± 15 kV - повітря	±8 kV - контакт ± 15 kV - повітря	Підлога повинна бути дерев'яною, бетонною або плитковою керамічної. Якщо підлога покрита синтетичним матеріалом, відносна вологість повинна бути не менше 30%.
Частота магнітних полів електромережі IEC 61000-4-8	50 Гц: 30 А/м 60 Гц: 30 А/м	50 Гц: 30 А/м 60 Гц: 30 А/м	Частота живлення, магнітні поля повинні бути такими, щоб як у типовому комерційному чи лікарняному середовищі.

РАДІАЦІЙНА ІНФОРМАЦІЯ ЕЛЕКТРОМАГНІТНИЙ

Інформація та декларація виробника - Електромагнітна стійкість			
<p>Пристрій призначений для роботи в електромагнітному середовищі, зазначеному нижче. Власник або користувач пристрою повинен переконатися, що він працює в такому середовищі.</p>			
Тест на імунітет	Тестовий рівень IEC 60601	Рівень відповідності	Електромагнітне середовище – інформація
Розлади шляхом провідності, викликані радіочастотними полями IEC 61000-4-6	3 Vrms 0,15 МГц - 80 МГц 6 Vrms у діапазонах ISM і аматорське радіо 0,15 МГц і 80 МГцб 80% АМ на 1 кГц	3 Vrms 0,15 МГц - 80 МГц 6 Vrms у діапазонах ISM і аматорське радіо 0,15 МГц і 80 МГцб 80% АМ на 1 кГц	Портативне та мобільне обладнання радіозв'язку не можна використовувати ближче до будь-якої частини обладнання, включаючи кабелі, ніж рекомендований інтервал, розрахований за рівнянням, застосовним до частоти передавач. Рекомендований інтервал: $d=[6/E]\sqrt{P}$
Випромінюється РЧ ЕМ поля IEC 61000-4-3	10 В/міс 80 МГц - 2,7 ГГц 80% АМ на 1 кГц	10 В/міс 80 МГц - 2,7 ГГц 80% АМ на 1 кГц	де P - максимальна номінальна вихідна потужність передавача у ватах (Вт), d — рекомендована мінімальна відстань у метрах (м), а E — рівень випробування на несприйнятливості у В/м. Напруженість поля радіочастотних передавачів, визначена електромагнітним оглядом на місці, має бути нижчою за рівень відповідності в будь-якому діапазоні частот. Перешкоди можуть виникати поблизу 
<p>УВАГА: Ці вказівки можуть застосовуватися не в усіх ситуаціях. Поширенню електромагнітних хвиль заважає поглинання та відображення від конструкцій, предметів і людей.</p> <p>^a Використовувалося середньоквадратичне значення до модуляції. ^b Діапазони ISM (промислові, наукові та медичні) від 0,15 МГц до 80 МГц: від 6,765 МГц до 6,795 МГц, від 13,553 МГц до 13,567 МГц, від 26,957 МГц до 27,283 МГц і від 40,66 МГц до 40,70 МГц. Аматорські радіодіапазони між 0,15 МГц і 80 МГц такі: від 1,8 МГц до 2,0 МГц, від 3,5 МГц до 4,0 МГц, від 5,3 МГц до 5,4 МГц, від 7 МГц до 7,3 МГц, від 10,1 МГц до 10,15 МГц, від 14 МГц до 14,2 МГц, від 18,07 МГц до 18,17 МГц, від 21,0 МГц до 21,4 МГц до 24,99 МГц, від 28,0 МГц до 29,7 МГц і від 50,0 МГц до 54,0 МГц. ^c Перед модуляцією.</p>			

РАДІАЦІЙНА ІНФОРМАЦІЯ ЕЛЕКТРОМАГНІТНИЙ

Рекомендована відстань між портативним і мобільним обладнанням радіозв'язу та пристроєм.

Пристрій призначений для використання в електромагнітному середовищі, в якому контрольовані радіочастотні перешкоди. Власник або користувач пристрою може допомогти запобігти електромагнітним перешкодам, дотримуючись мінімальної відстані між портативним і мобільним пристроями обладнання радіозв'язу (передавачі) і пристрій, рекомендований нижче, відповідно до максимальної вихідної потужності обладнання зв'язу.

Номинальний максимум вихідна потужність передавача (Вт)	Відстань за частотою передавача (м)	
	3 Vrms	10 В/м
0,01	0.200	0.060
0,1	0.632	0.190
1	2.000	0.600
10	6.33	1.90
100	20.0	6.00

Для передавачів з номінальною максимальною вихідною потужністю, не зазначеною вище, рекомендовану відстань d у метрах (м) можна оцінити за допомогою рівняння для частоти передавача, де P — максимальна вихідна потужність передавача у ватах (Вт).) відповідно до виробника передавача.
ПРИМІТКА. Ці вказівки можуть застосовуватися не в усіх ситуаціях. Поширення електромагнітних хвиль заважає поглинання та відображення від конструкцій, предметів і людей.

Це обладнання було перевірено та визнано таким, що відповідає обмеженням для цифрових пристроїв класу В відповідно до частини 15 Правил FCC. Ці обмеження створено для забезпечення прийнятного захисту від шкідливих перешкод під час встановлення в житлових приміщеннях. Це обладнання генерує, використовує та може випромінювати радіочастотну енергію та, якщо його встановити та використовувати не відповідно до інструкцій, може створювати шкідливі перешкоди радіозв'язу. Однак немає жодної гарантії, що перешкоди не виникнуть під час конкретного встановлення.

РАДІАЦІЙНА ІНФОРМАЦІЯ ЕЛЕКТРОМАГНІТНИЙ

Якщо це обладнання справді створює шкідливі перешкоди радіо- чи телевізійному прийому, що можна визначити, вимкнувши та увімкнувши обладнання, користувачеві рекомендується спробувати усунути перешкоди за допомогою таких заходів:

- змінити орієнтацію або розташування приймальної антени,
- збільшити відстань між пристроєм і приймачем,
- підключіть пристрій до іншої розетки, ніж приймач,
- зверніться по допомогу до свого дилера або досвідченого майстра.

УВАГА:

- Цей пристрій відповідає обмеженням для цифрових пристроїв класу В відповідно до частини 15 правил FCC. Усі периферійні пристрої повинні бути екранованим і заземленим. Робота з несертифікованими периферійними пристроями або неекранованими кабелями може призвести до цього радіоперешкоди або перешкоди прийому.
- Будь-які зміни або модифікації, не схвалені прямо стороною, відповідальною за відповідність, можуть призвести до втрати ваших прав користувача для керування пристроєм.

КОНТАКТНІ ДАНІ

Для отримання додаткової інформації про наші продукти відвідайте sanity.pl.

Якщо у вас виникли запитання, зв'яжіться з нами по телефону або електронною поштою.

ІМПОРТЕР:

Albert Polska Sp. z o.o.

ul. Obwodowa 4A, 32-410 Dobczyce, Polska

e-mail: info@sanity.pl



ТАБЛИЦЯ РЕЗУЛЬТАТІВ ВИМІРЮВАННЯ ТИСКУ

Дата	час	Тиск (мм рт.ст.)		Пультс	Коментарі
		систолічний	діастолічний		
Примітки:					

ТАБЛИЦЯ РЕЗУЛЬТАТІВ ВИМІРЮВАННЯ ТИСКУ

Дата	час	Тиск (мм рт.ст.)		Пультс	Коментарі
		систолічний	діастолічний		
Примітки:					

ТАБЛИЦЯ РЕЗУЛЬТАТІВ ВИМІРЮВАННЯ ТИСКУ СІСНІЕНІА

Дата	час	Тиск (мм рт.ст.)		Пульс	Коментарі
		систолічний	діастолічний		
Примітки:					

ІНФОРМАЦІЙНИЙ ПУНКТ

[Інформаційне положення для осіб, на яких поширюється гарантія виробника]

[Адміністратор персональних даних]

Адміністратором ваших персональних даних є ALBERT POLSKA Sp. z o. o. розташована в Добчицях, вул. Obwodowa 4A, 32-410 Dobczyce, внесено до реєстру підприємств Національного судового реєстру, який веде Окружний суд Краків-Середмістя в Кракові, 12-й господарський відділ Національного судового реєстру, за номером: 0000098464, NIP: 6811004325, REGON: 350815320 (далі - „ADO”).

[Мета обробки]

Ваші персональні дані будуть оброблені для виконання ADO своїх зобов'язань у зв'язку з гарантією, наданою вам на придбаний продукт. Крім того, ваші персональні дані оброблятимуться PDC для виконання зобов'язань, що впливають із положень податкового законодавства та принципи бухгалтерського обліку. Ваші персональні дані також оброблятимуться для законодавчо обґрунтованих цілей, які переслідує PDC, тобто: 1) для ефективного здійснення поточної діяльності ADO, включаючи виконання поточних бізнес- та адміністративних процесів, пов'язаних із суб'єктом діяльності КПК; 2) для визначення, подання або захисту будь-яких претензій до ADO у зв'язку з наданою вам гарантією виробника.

[Правова основа]

Правовою основою обробки ваших персональних даних є ст. 6 розділ 1, лист b), c) і f) GDPR. Надання даних є абсолютно добровільним, але необхідно для реалізації ваших гарантійних прав.

[Одержувачі]

Одержувачі наданих вами персональних даних є постачальниками товарів і послуг, необхідних для реалізації вищезазначеного. цілі та суб'єкти, якому PDC довірив обробку ваших персональних даних.

[Термін зберігання]

Ваші дані зберігатимуться після закінчення гарантії протягом періоду, необхідного ADO для виконання всіх зобов'язань, що впливають з неї відповідно до закону та до закінчення строку позовної давності для всіх цивільних позовів і податкових зобов'язань, що впливають із наданої вам гарантії за придбаний товар.

[Закони]

Залежно від конкретної правової основи обробки персональних даних, як зазначено вище, ви маєте право на доступ до вмісту даних персональні дані та право на їх виправлення, а також право на їх видалення, обмеження обробки або передачу персональних даних і право заперечувати проти їх обробки. Ви також маєте право подати скаргу до контролюючого органу – голови Управління захисту персональних даних.



Для здоров'я вашого серця

Ви можете дізнатися більше, відвідавши наш веб-сайт
про продукти Sanity та їх призначення.
Запрошуємо вас робити покупки та користуватися перевагами
від наявних знижок та акцій

sanity.pl

ІМПОРТЕР:

Albert Polska Sp. z o.o.
ul. Obwodowa 4a, 32-410 Dobczyce, Polska



Grandway Technology (Shenzhen) Limited
No. 5, the Second Industrial Zone, Zhukeng Community, Longtian Street,
Pingshan District, 518118 Shenzhen, Guangdong, ChRL



Shanghai International Holding Corp. GmbH (Europe)
Eiffestrasse 80, 20537 Hamburg, Germany



Версія: 08.08.2022